

キー保管ボックス *K12PLUS*

ユーザーマニュアル V4.0

含まれるもの

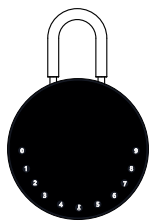

K12 Plus × 1



ハローカード × 1

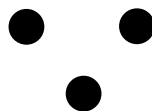

シリコンパッド × 3

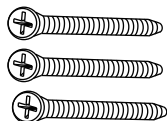

ネジ × 3

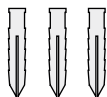

カールプラグ × 3



リセットツール × 1

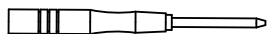

ドライバー × 1



シリコンカバー × 1



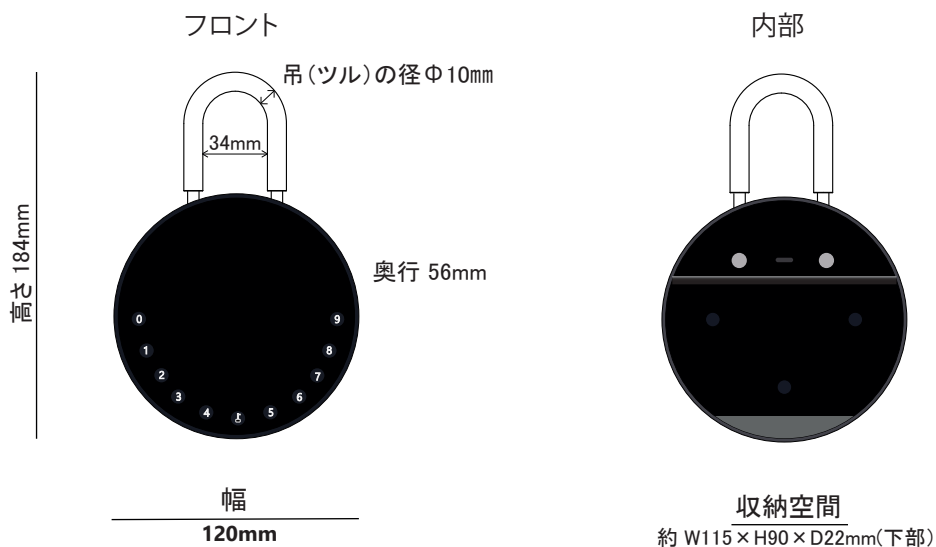

仕様

モデル	K12 Plus
材質	亜鉛ダイキャスト塗装仕上、吊(ツル)はスチール焼入鋼
バッテリー	単4形乾電池4本(別途)
ロック解除方法	Bluetooth、パスコード、アプリ
非常用電源供給口	USB-C







特徴



ロック解除

-  **管理者によるロック解除**
ロック解除のための管理者用パスコードを設定する。設定や操作など、管理者だけが管理者パスコードを変更できる。
-  **のぞき見防止**
他人によるパスコードの盗み見防止の為に、パスコードの前後に任意の番号(最大10桁)を追加しても、正しくロック解除ができる。
-  **ユーザーによるロック解除**
このキー保管ボックスは、最大90個のパスコードを設定することができます。ご家族やご友人のためのパスコードです。
-  **オートロック**
ロック解除後、15秒間本体を開けなければ、自動的にロックされます。



モバイルコントロール

-  **Bluetoothロック解除**
モバイルアプリでキー保管ボックスのロックを解除するには、を右へスワイプします。
-  **モバイル管理者**
携帯電話から管理者用パスコードを設定し、ロック解除、メンバー追加、メンバー削除などを行うことができます。
-  **リモートシェアリング**
モバイルアプリでオフラインコードを作成し、友人や家族が簡単に、ロック解除ができます。
-  **OTAアップグレード**
リモートオンラインアップグレード、バグの修正、機能の更新、ユーザーエクスペリエンスの最適化。

電池

-  **電池寿命**
電池寿命は、ロック解除操作で、約12か月。良質の電池を使用してください。
-  **電池残量低下**
電池が消耗すると、電池交換のタイミングをお知らせします。
-  **省電力**
無操作の場合、Bluetooth (BLE) はスリープモードになります。

緊急事態

-  **非常用電源**
電池が切れた場合、本体底部の非常用電源供給口(USB-C)があります。USB-Cケーブルを使用して、一時的にロック解除ができます。新しい電池に交換してください。
-  **システムロックダウン(いたずら防止)**
連続5回不正なパスコードを入力すると、5分間ロックされます。

クイックスタート

ステップ1)電池の取付け

➤キー保管ボックスを開き、電池カバーの4本のネジを外す

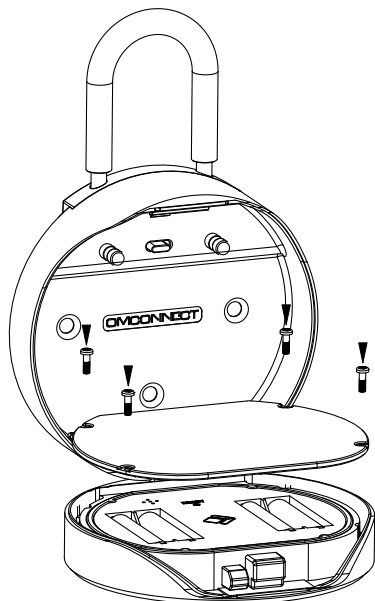

➤ 単4形乾電池4本を入れる

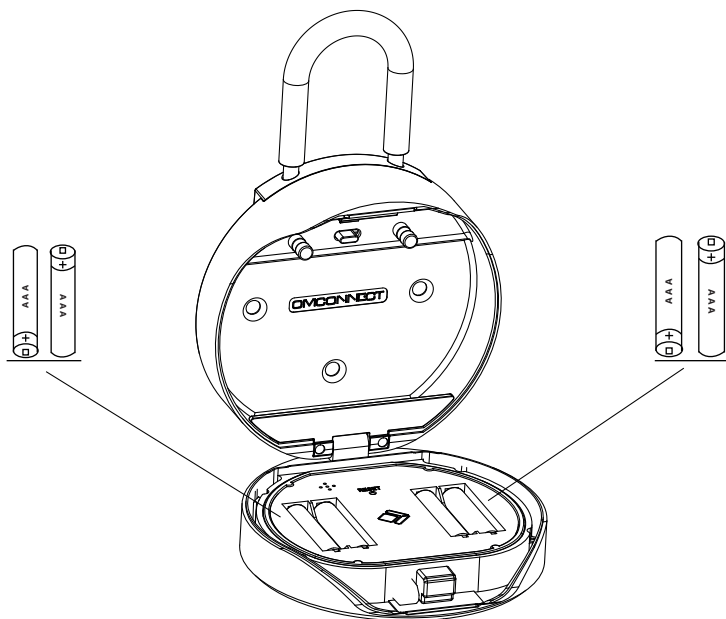

ステップ 2>管理者パスコードの変更 - 初期管理者パスコード:123456

管理者は、他のユーザーコードを追加する前に管理者パスコードをリセットする必要があります。

- >1. ↓ ボタンを押して、ビープ音が3回鳴るまで、青いライトが点滅する。
- >2. あらかじめ設定されている管理者パスコードを入力し、↓ ボタンを押します、新しい6桁の管理者パスコードを入力し、↓ ボタンを押す、もう一度新しいパスコードを入力し、↓ ボタンを押します。

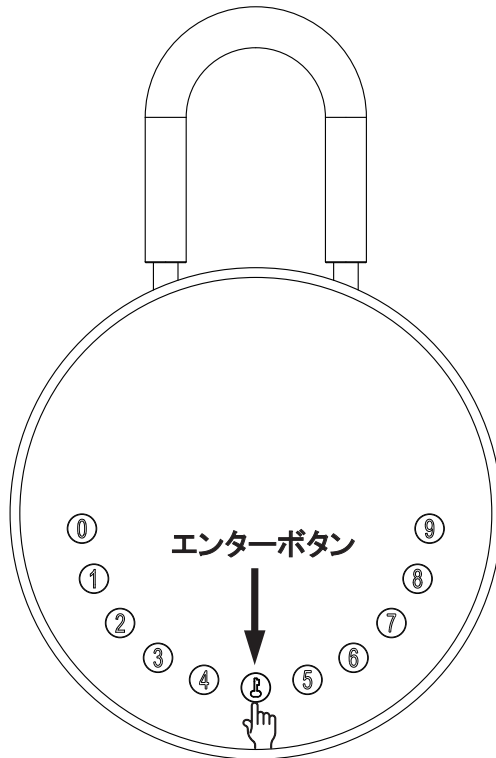

ステップ3>モバイルアプリをダウンロード

- >1. 以下のQRコードをスキャンしてアプリをダウンロードしてください。
アプリを開き、モバイルBluetoothがオンになっていることを確認する。



ステップ 4>デバイスの追加

Bluetooth を有効にしてペアリング モードに入る

- >1. 青いライトが点滅するまで、**♪ + 9 + ♪** を押す、管理者パスコードを入力し、**♪** を押す
青いランプがゆっくり点滅したら、本体はペアリングモードへ切り替わります

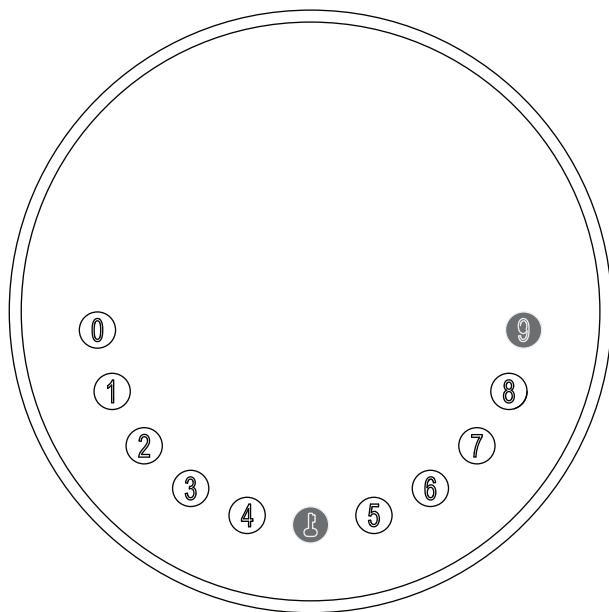

>2.アプリのホームページに移動し、[デバイスの追加]をタップするか、右上の[+]をタップします。



>3. 検出されたデバイスが表示され[追加]をタップします。



>4. 接続中です。完了するまで数秒待つ必要があります。



>5. デバイスが追加されました



パスコードのキーパッドセットアップ手順

1. コードの長さ

コードは 6 桁である必要があります (それ以上でも以下でもありません)。

2. ユーザーパスコードの追加

青いライトが点滅するまで、**♪ + 0 + ♪**を押す

管理者パスコードを入力し、**♪**を押す

新しいユーザーパスコードを入力し、**♪**を押す

新しいユーザーパスコードを再度入力し、**♪**を押す

ランプが緑色に点滅したら、ユーザーパスコードが設定された状態です。

3. ユーザーパスコードの削除

青いライトが点滅するまで **♪ + 2 + ♪**を押す

管理者パスコードを入力し、**♪**を押す

削除したいユーザーパスコードを入力し、**♪**を押します

ユーザーパスコードを再度入力し、**♪**を押す

ランプが緑色に点滅したら、削除された事になります。

4. コードをすべて削除する

青いライトが点滅するまで、**♪ + 00000 + ♪**を押す。

管理者パスコードを入力し、**♪**をタップします、

ボタンが緑色に点滅すると、すべてのパスコードが削除されています。

5. のぞき見防止

パスコードの前後に任意の番号 (最大10桁) を追加入力しても、正しくロックが解除されます。

6. システムロック

連続5回不正なパスコードを入力すると、キー保管ボックスは5分間ロックされます。

Bluetooth ブロードキャスト & 再接続:

1分以内に操作しないと、Bluetoothはスリープモードになり、消灯します。

任意のキーをタップして Bluetooth を有効にすると、アプリとデバイスが相互に再接続されます。

アプリの説明

アプリによるロック解除方法

- ☑ ホーム ページで全てのデバイスを見つけます。
- ☑ キー保管ボックスをタップして操作を開始します。



- ☑  を右にスワイプしてロックを解除します。



一時的なパスコードを追加する方法:

- ☑「仮のパスコード」をタップすると、4種類の一時的なパスコードがあります。
- ☑ユーザーが設定した期間有効な期間限定コード。一度だけ有効なワンタイムコード。
5分間有効なダイナミックコード。ユーザーが設定した期間有効で、カスタマイズ可能なカスタムコード。

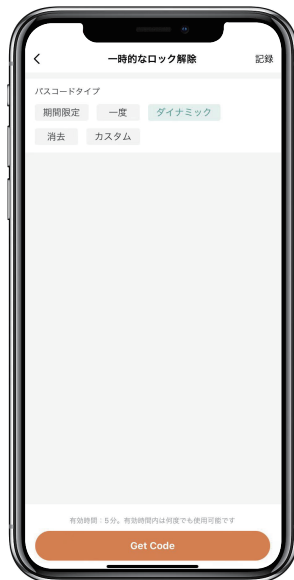

- ☑一時的なパスコードを設定して保存します。
- ☑[OK] をタップして確認します。また、[共有] をタップして、この一時的なパスコードを家族、友人と共有することもできます。



メンバーを追加する方法:

- ☑メンバーは、アプリをダウンロードし、電話番号または電子メールアドレスでアカウントを登録する必要があります。
- ☑「メンバー管理」をタップして、家族などを追加します。
- ☑「+」をタップしてメンバーを追加、メンバーの情報を編集して保存します。

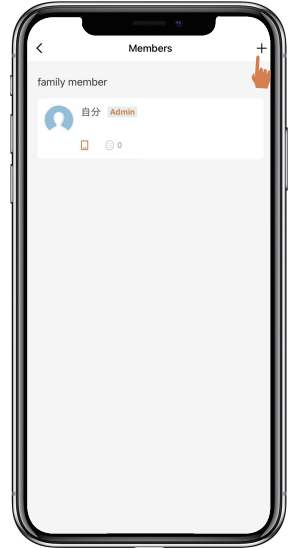

- ☑メンバーはアプリで招待状を受け取ります。承認すると、管理者はリストでメンバーを見つけることができます。

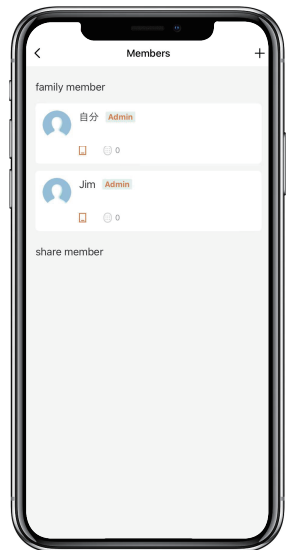

ロック解除の履歴の確認方法:

🔔🔔 をタップするとログを確認できます。



🔔🔔 いった、誰がキー保管ボックスのロック解除を行ったかが、わかります。



キー保管ボックスのリセット方法:

☑右上をタップしてデバイス情報を確認します。

☑[デバイスを削除]をタップし、[設定解除及びデータクリア]をタップします。

☑長いビープ音の後、キー保管ボックスがリセットされて、初期管理者パスコード 123456 に戻ります。

☑他の操作を行う前に、改めて管理者パスコードを変更する必要があります。



アプリなしでキー保管ボックスをリセットする方法:

- >1. アプリがなくても、リセットボタンでキー保管ボックスをリセットできます。
- >2. キー保管ボックスを開き、電池カバーの4本のネジを外す、電池カバーを開ける。
- >3. リセットツールを使用して、リセットボタンを5秒間長押しすると、長いビープ音がなります。
- >4. 長いビープ音の後、キー保管ボックスがリセットされて、初期管理者パスコード123456に戻ります。
- >5. 他の操作を行う前に、改めて管理者パスコードを変更する必要があります。

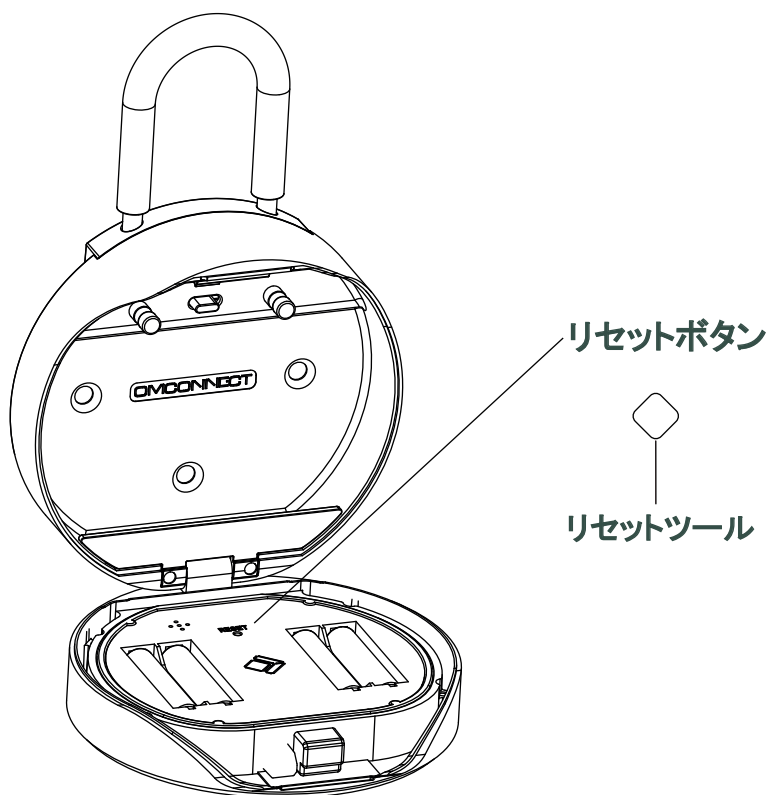

K12Plusツル式を壁付け式に変更する方法:

- >1. K12Plusのロックを解除し、ツルを外します。
- >2. ツルの受け部を取り外して、ゴムパッド(シリコンカバー)に交換する。
- >3. 付属のハローカードをテンプレートとして、穴の位置をマークしてください。
- >4. 印をつけた位置に合わせて穴を開けてください。
- >5. カールプラグを穴に打ち込む。
- >6. 付属のネジで本体を壁に固定し、ネジ頭にシールを貼り、完成です。
- >7. 詳しい変更手順は、下記の動画を参照ください。

動画 (Video) QRコード

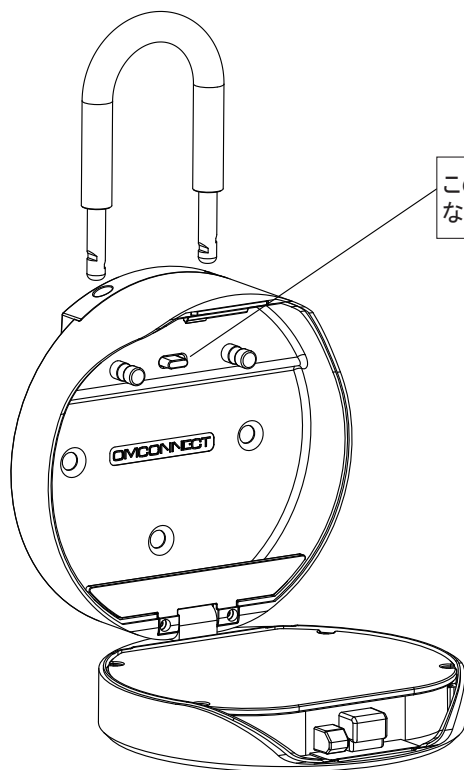

このボタンを右にスライドさせながらツルを上へ抜いてください。

OMUARK
WWW.OMCONNECT.COM / WWW.OMUARK.COM